

22260059	<b>DATENBLATT</b>	
Gültig ab: 29.11.2023	<b>AB-C4-M8MS-(L*)PUR-M8FA</b>	

## Beschreibung

- Sensor/Aktor-Kabel, 4-polig, PUR schwarz
- Gerader M8-Stecker auf gewinkelte M8-Buchse



## Allgemeine Kennwerte

Polzahl	4
Umgebungstemperatur (Betrieb)	-25 bis +90 °C (Stecker/Buchse) -40 bis +80 °C (Kabel, fest verlegt) -25 bis +80 °C (Kabel, bewegt)
Schutzart	IP65, IP67, IP68
Kodierung	A-Standard
Anzugsdrehmoment	0,2 Nm (M8-Steckverbinder)
Steckzyklen	≥ 100

## Variante

Artikel	Beschreibung	Länge [m]	Bauform
22260059	AB-C4-M8MS-0,3PUR-M8FA	0,3	gerade - gewinkelt
22260060	AB-C4-M8MS-0,6PUR-M8FA	0,6	gerade - gewinkelt
22260061	AB-C4-M8MS-1,0PUR-M8FA	1	gerade - gewinkelt
22260062	AB-C4-M8MS-2,0PUR-M8FA	2	gerade - gewinkelt

## Ergänzender Hinweis

Datenblatt auch für abweichende Längen gültig. Alternative Längen auf Anfrage erhältlich.

## Elektrische Eigenschaften

Bemessungsspannung	48 V AC / 60 V DC
Bemessungsstrom bei 40 °C	4 A
Überspannungskategorie	II
Verschmutzungsgrad	3

## Mechanische Eigenschaften

### Buchse, Stecker

Brennbarkeitsklasse nach UL 94	HB
Kontakt, Material	CuSn
Kontaktträger, Material	TPU GF
Kontaktoberfläche, Material	Ni / Au
Rändel, Material	Zinkdruckguss, vernickelt
Griffkörper, Material	TPU, schwer entflammbar, selbstverlöschend
Dichtung, Material	NBR

Ersteller: THLE3/PDP Freigegeben: IVSE1/PDP	Dokument: DB22260059DE Version: 03	Seite 1 von 3
--	---------------------------------------	---------------

22260059	<b>DATENBLATT</b>	
Gültig ab: 29.11.2023	<b>AB-C4-M8MS-(L*)PUR-M8FA</b>	

### Leitung

Kabelaufbau	4 x AWG24 / 32
Signalleitung, Leiteraufbau	32 x 0,10 mm
Leiterquerschnitt	0,25 mm <sup>2</sup>
Aderdurchmesser inkl. Isolierung	1,17 mm ±0,02 mm
Kabelaußendurchmesser	4,4 mm ±0,15 mm
Aderkennzeichnung	braun, weiß, blau, schwarz
Mantelfarbe	schwarzgrau, ähnlich RAL 7021
Biegeradius	44 mm
Anzahl der Biegezyklen	10.000.000
Verfahrweg	10 m
Verfahrgeschwindigkeit	3 m/s
Beschleunigung	5 m/s <sup>2</sup>
Kabelgewicht	23 kg/km
Außenmantel, Material	PUR
Aderisolation, Material	PP
Isolationswiderstand	≥ 100 GΩ*km (bei 20 °C)
Leiterwiderstand	≤ 78 Ω/km (bei 20 °C)
Flammwidrigkeit	nach UL 758/1581 FT2 DIN EN 60332-2-2 (20 s)
Ölbeständigkeit	nach DIN EN 60811-2-1
Halogenfreiheit	nach DIN VDE 0472 Teil 815
Sonstige Eigenschaften	gut beständig gegen Säuren, Laugen und Lösemittel hydrolyse und mikrobienbeständig bedingt UV beständig nach DIN EN ISO 4892-2-A

### Standard

Produktnorm, M8 Steckverbinder	IEC 61076-2-104
UL gelistet, E-File	E249137

Ersteller: THLE3/PDP Freigegeben: IVSE1/PDP	Dokument: DB22260059DE Version: 03	Seite 2 von 3
--	---------------------------------------	---------------

22260059	<b>DATENBLATT</b>	
Gültig ab: 29.11.2023	<b>AB-C4-M8MS-(L*)PUR-M8FA</b>	

### Technische Zeichnungen

Maßzeichnung

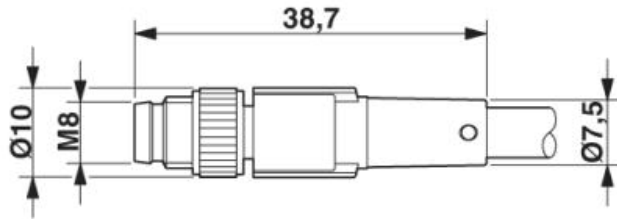

Stecker M8 x 1, gerade

Maßzeichnung

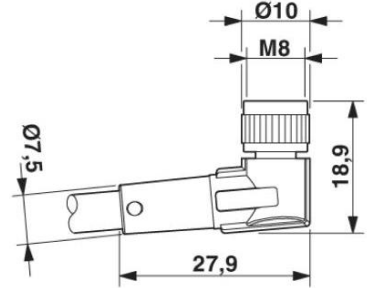

Buchse M8 x 1, gewinkelt

Polabbildung

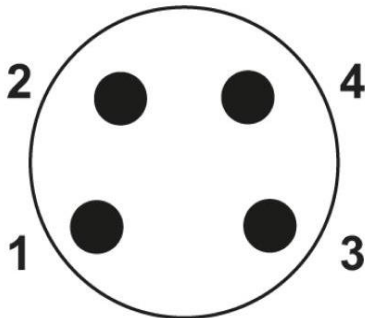

Polbild M8-Stecker, 4-polig, A-kodiert, Ansicht Stiftseite

Polabbildung

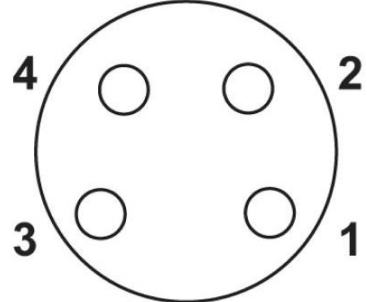

Polbild M8-Buchse, 4-polig, A-kodiert, Ansicht Buchsenseite

Schaltplan

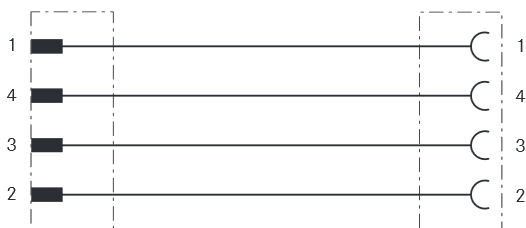

Kontaktbelegung des M8-Stecker und der M12-Buchse

Kabelquerschnitt

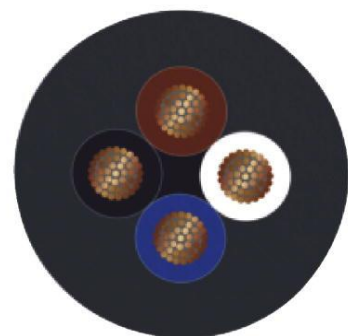

### Anwendungsgebiete

Für erhöhte mechanische Beanspruchung und raue Einsatzbedingungen

### Hinweis

Die Fotografien sind nicht maßstäblich und keine detailgetreuen Abbildungen der jeweiligen Produkte.

Ersteller: THLE3/PDP Freigegeben: IVSE1/PDP	Dokument: DB22260059DE Version: 03	Seite 3 von 3
--	---------------------------------------	---------------